

# AEG-Electrolux viva spin 7418, 7440, 7460, 7480, 7481, 1800 TRIO

Bodenstaubsauger  
Vacuum Cleaner  
Aspirateur traîneau  
Vloerstofzuiger  
Aspirapolvere  
Aspirado de polvo  
Aspirador  
Ηλεκτρική σκούπα  
Porszívó  
Odkurzacz  
Usisavač  
Podlahový vysávač  
Vysavač prachu  
Aspirator  
Navodila  
Elektrikli süpürge

Gebrauchsanweisung  
Operating Instructions  
Mode d'emploi  
Gebruiksaanwijzing  
Istruzioni per l'uso  
Instrucciones de uso  
Instrucções de utilização  
Οδηγίες χρήσεως  
Használati útmutató  
Instrukcja obsługi  
Upute za uporabu  
Návod na používanie  
Návod k použití  
Cuprins  
Navodila za uporabo  
Kullanma talimatlar

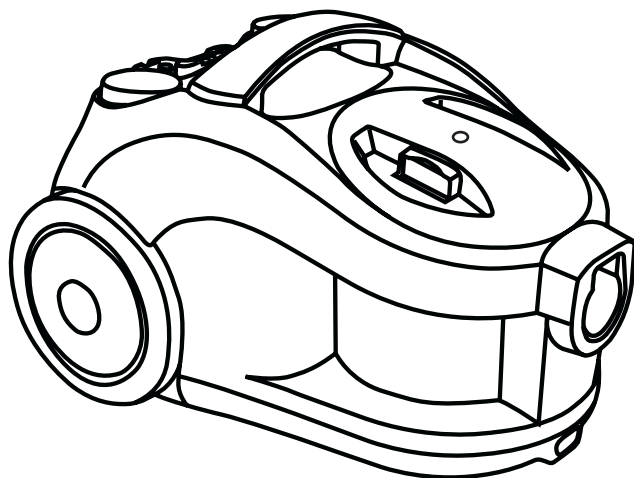

PERFEKT IN FORM UND FUNKTION

**AEG**

 **Electrolux**

Sehr geehrte Kundin, sehr geehrter Kunde, 6	Gentile cliente.....	18
Ausstattung.....	Le caratteristiche di viva spin.....	18
Zubehör.....	Accessori dell'aspirapolvere viva spin.....	18
Sicherheitshinweise.....	Per la vostra sicurezza.....	18
Inbetriebnahme.....	Per cominciare.....	19
Die besten Ergebnisse erzielen.....	Per ottenere i migliori risultati.....	19
Ausleeren des Staubbehälters.....	Svuotare il contenitore della polvere.....	19
Auswechseln / Reinigen der Filter.....	Pulizia dei filtri.....	19
Reinigen des Cartridge Rundfilters.....	Pulizia del filtro a cartuccia.....	20
Wechseln des Abluffilters.....	Pulizia del filtro in uscita.....	20
Fehlersuche und -behebung.....	Diagnosi dei guasti.....	20

Dear Customer.....	Estimado cliente.....	21
Features.....	Las características de su viva spin.....	21
Accessories.....	Accesorios para su viva spin.....	21
Safety instructions.....	Para garantizar su Seguridad.....	21
Getting Started.....	Listo para comenzar.....	21
Getting the best results.....	Cómo obtener los mejores resultados.....	22
Removing the contents of the dust container.....	Ver contenido del depósito de polvo.....	22
Cleaning the filters.....	Limpiar los filtros.....	22
Cleaning the cartridge filter.....	Limpeza del filtro cartucho.....	22
Cleaning the exhaust filter.....	Limpiar el filtro de salida de aire / microfiltro:.....	23
Troubleshooting.....	Reparación de averías.....	23

Chère Cliente, Cher Client,.....	Instruções de utilização.....	24
Accessoires.....	Características.....	24
Votre viva spin possède les caractéristiques suivantes.....	Acessórios.....	24
Accessoires.....	Certifique-se da sua Segurança.....	24
Assurer votre sécurité.....	Preparação Inicial.....	24
Mise en marche.....	Como conseguir os melhores resultados... ..	25
Comment obtenir les meilleurs résultats... ..	Limpar o conteúdo do contentor do pó.....	25
Comment vider le conteneur à poussière.. ..	Limpar os filtros.....	25
Nettoyage des filtres.....	Limpar a cassette filtro.....	25
Le remplacement de la cartouche filtrante.....	Limpar o filtro de exaustão.....	26
Le remplacement du filtre de sortie d'air... ..	Identificação e resolução de problemas.....	26
Gestion des pannes.....		

	Αξιότιμη πελάτισσα, αξιότιμη πελάτη.....	27
Geachte klant,.....	Χαρακτηριστικά.....	27
Kenmerken van uw viva spin.....	Εργαλεία για την ηλεκτρική σας σκούπα.....	27
Toebehoren.....	Οδηγίες ασφαλείας.....	27
Veiligheid voorop.....	Ετοιμασία για να αρχίσετε δουλειά.....	27
Voordat u begint.....	Για να επιτύχετε τα καλύτερα αποτελέσματα.....	28
Optimale resultaten.....	Αφαίρεση περιεχομένων δοχείου σκόνης... ..	28
Ledig de inhoud van de stofcontainer.....	Αλλαγή/καθάρισμα των φίλτρων.....	28
Het schoonmaken van en het vervangen van de filters.....	Καθαρισμός χάρτινου φίλτρου.....	28
Vervanging van de filtercassette.....	Καθαρισμός φίλτρου εξαγωγής.....	29
Vervanging van de uitlaatfilter.....	Επίλυση προβλημάτων.....	29
Problemen oplossen.....		

Kedves Vásárlónk.....	30	Vážení zákazníci.....	42
Az Ön viva spin porszívójának jellemzői....	30	Vybavení.....	42
Az Ön viva spin porszívójának tartozékai..	30	Příslušenství.....	42
Az Ön biztonságá érdekében.....	30	Bezpečnostní pravidla.....	42
Kezdjük hozzá.....	31	Vlastní používání.....	42
A legjobb eredmény elérése érdekében.....	31	Dosažení nejlepšího výsledku.....	43
A portatály tartalmának eltávolítása.....	31	Vyndávání obsahu prachového zásobníku.....	43
A filterek tisztítása / cseréje.....	31	Čištění filtrů.....	43
A HEPA hengerfilter tisztítása.....	32	Čištění kazetového filtru.....	44
A kimeneti szűrő cseréje.....	32	Čištění výstupního filtru.....	44
Hibakeresés.....	32	Odstraňování závad.....	44
Szanowni Klienci.....	33	Stimate Client.....	45
Elementy.....	33	Caracteristici.....	45
Akcesoria.....	33	Accesorii.....	45
Wskazówki dotyczące bezpieczeństwa.....	33	instrucțiuni privind siguranța.....	45
Eksploatacja.....	33	Utilizare.....	45
Aby osiągnąć najlepsze rezultaty.....	34	Obținerea celor mai bune rezultate.....	46
Opróżnianie pojemnika na kurz.....	34	Îndepărtarea conținutului containerului pentru praful.....	46
Czyszczenie filtrów.....	34	Curățarea filtrelor.....	46
Czyszczenie filtra z kasetą.....	34	Curățarea filtru cartus.....	46
Czyszczenie filtra wylotowego.....	35	Curățarea filtru de evacuare.....	47
Ustawianie usterek.....	35	Disfuncționalități.....	47
Poštovani kupče.....	36	Spoštovani kupec.....	48
Značajke.....	36	Značilnosti.....	48
Pribor.....	36	Priključki.....	48
Sigurnosne napomene.....	36	Navodila za varno uporabo.....	48
Uključivanje usisavača.....	36	Kako začeti.....	48
Postizanje najboljih rezultata.....	37	Kako doseći najbolje rezultate.....	49
Pražnjenje spremnika za prašinu.....	37	Pražnjenje posode za prah.....	49
Čišćenje filtera.....	37	Čišćenje filterov.....	49
Čišćenje kasetnog filtera.....	37	Čišćenje filtrirnega vložka.....	49
Čišćenje filtera izlaznog zraka.....	38	Čišćenje izhodnega filtra.....	50
Problemi u radu.....	38	Odpravljanje nepravilnosti v delovanju.....	50
Vážený zákazník, vážený zákazník.....	39	Değerli Müşterimiz.....	51
Vybavenie.....	39	Özellikler.....	51
Příslušenstvo.....	39	Aksesuarlar.....	51
Bezpečnostné pokyny.....	39	Emniyet önlemleri.....	51
Uvedenie do prevádzky.....	39	Kullanıma başlarken.....	51
Ako dosiahnuť najlepšie výsledky.....	40	En iyi sonuçları almak için.....	52
Vyprázdnenie kontajnera.....	40	Toz haznesinin boşaltılması.....	52
Výmena / čistenie filtrov.....	40	Filtrelerin temizlenmesi.....	52
Čistenie kazetového kruhového filtra.....	40	Silindir filtrenin temizlenmesi.....	52
Výmena výfukového filtra.....	41	Hava çıkış filtresinin temizlenmesi.....	53
V prípade poruchy.....	41	Sorun giderme.....	53

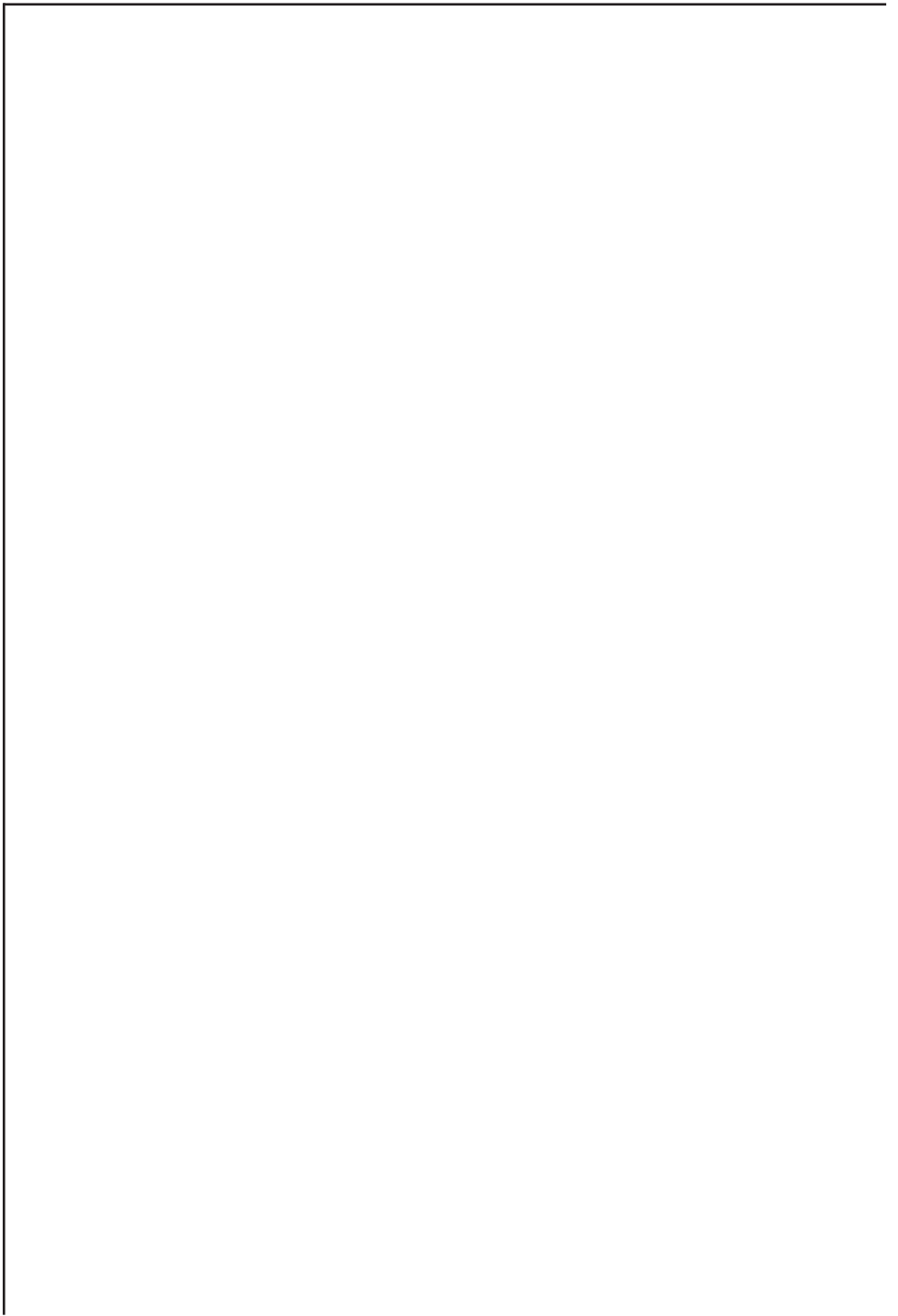

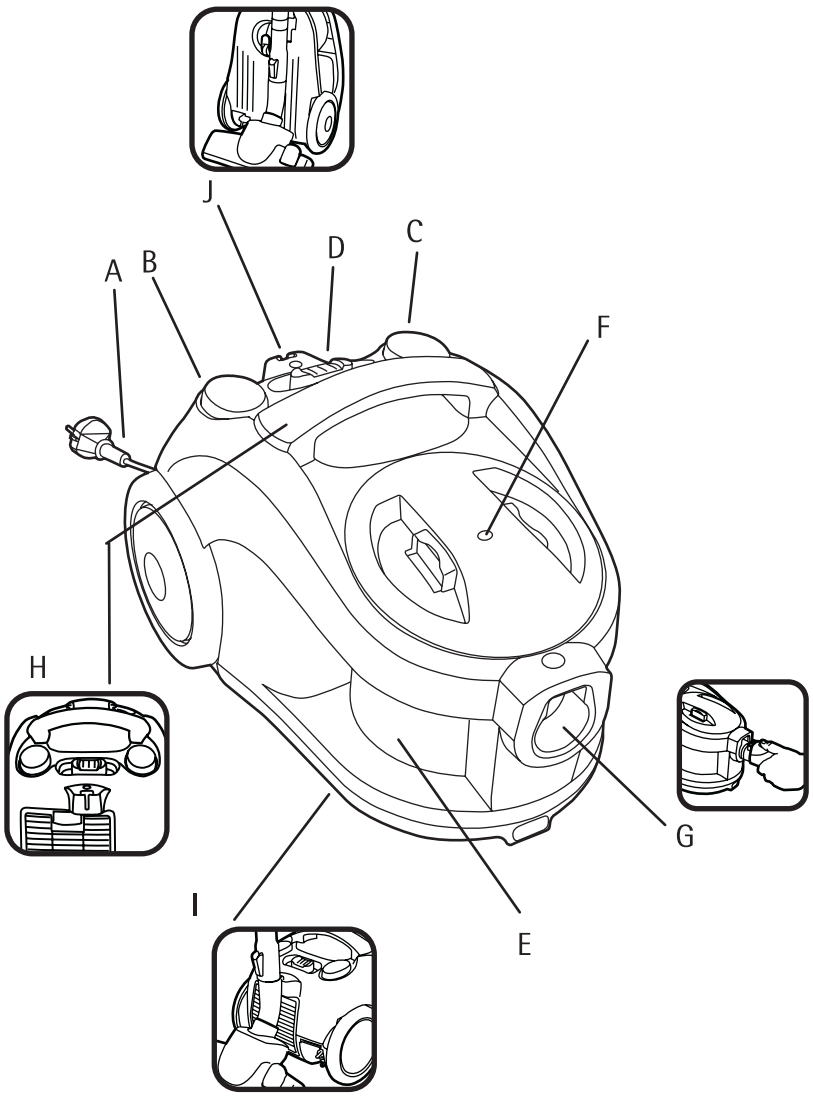

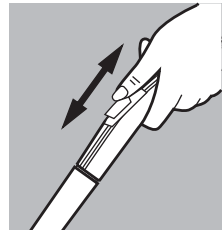
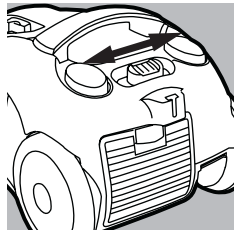
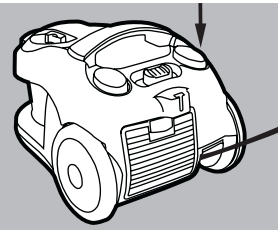
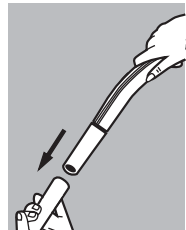
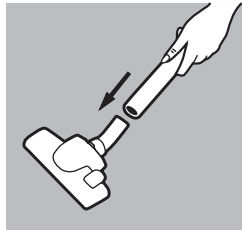
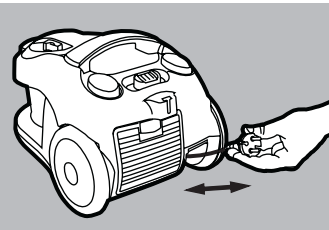
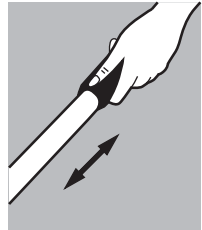
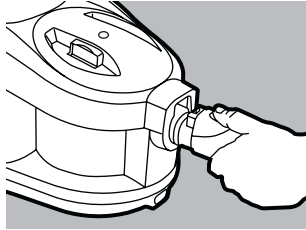
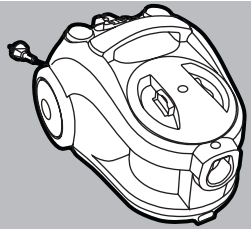
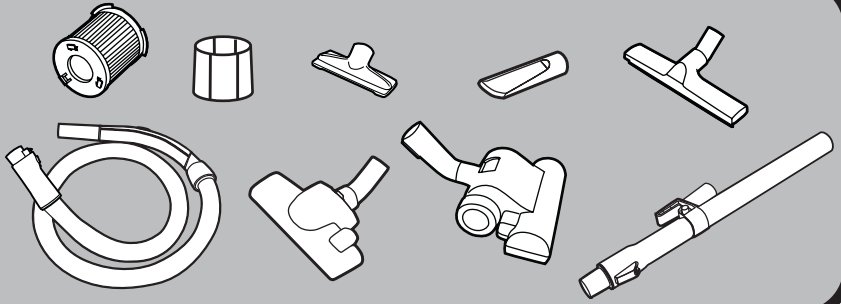

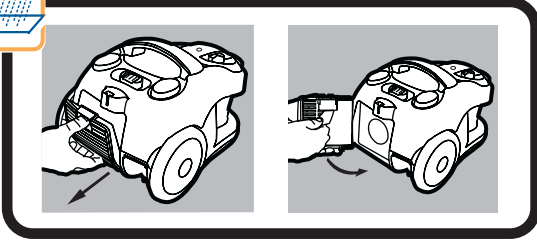
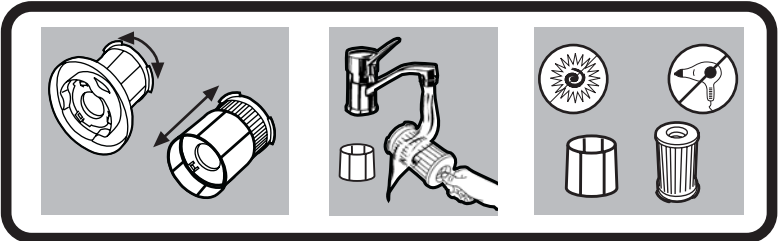
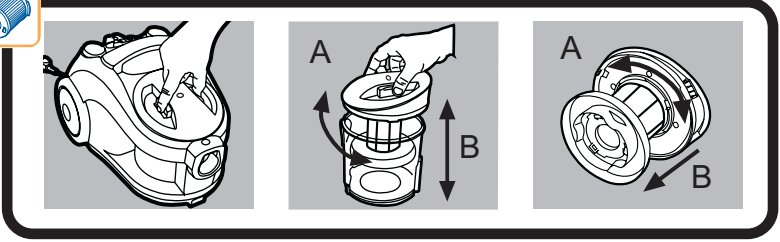
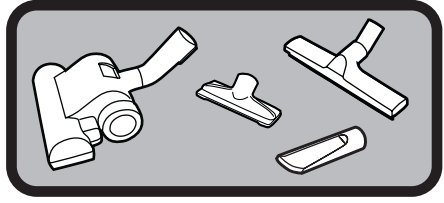
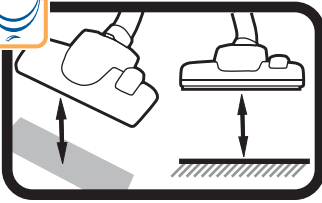

## Poštovani kupče

Zahvaljujemo na odabiru AEG-Electrolux usisavača. Za dobivanje najboljih rezultata, pažljivo pročitajte ovo uputstvo za uporabu.

### Značajke (vidi str. 3)

- A Kabel
- B Tipka za namatanje kabla
- C Tipka za uključivanje/isključivanje
- D Kontrola snage
- E Spremnik za prašinu
- F Indikator spremnika za prašinu
- G Spoj za umetanje crijeva
- H Ručka za nošenje
- I Položaj vodoravnog parkiranja
- J Položaj okomitog parkiranja



### Pribor (vidi str. 4)

- Kasetni filter
- Zaštitna mreža
- Teleskopska cijev
- Okretno crijevo i ručka sa ručnom kontrolom usisa
- Kombinirana četka za tepihe/tvrde podove
- Četka za tvrde podove (7460, 7480, 7481, 1800 TRIO)
- Turbo četka (7480, 7481, 1800 TRIO)
- Uski nastavak za procijep
- Kombinirani nastavak/četka za tapacirani namještaj
- Držać za pribor



### Sigurnosne napomene

Usisavač je namijenjen isključivo za kućnu uporabu i dizajniran je kako bi osigurao maksimalnu sigurnost i izvedbu.

Molimo da slijedite navedene jednostavne mjere opreza:

- Usisavač je dvostruko izoliran stoga ne mora biti uzemljen.
- Usisavač smiju koristiti samo odrasle osobe. Mala djeca ili nemoćne osobe trebaju imati nadzor kako bi se osiguralo da se ne igraju sa uređajem.
- Uvijek pohranite usisavač na suhom mjestu.
- Ne koristite ga za kupljenje

tekućina.

- Izbjegavajte oštre predmete.
- Ne usisavajte posebno finu prašinu poput gipsa, žbuke, cementa, hladne žeravice, brašna ili pepela.

Ti materijali mogu uzrokovati ozbiljno oštećenje motora – oštećenje koje nije pokriveno jamstvom.

- Ne upotrebljavajte usisavač u blizini zapaljivih plinova.
- Izbjegavajte potezanje kabla i redovito ga provjeravajte da nije oštećen.
- Napomena: Ne koristite usisavač sa oštećenim kablom. Ako je kabel oštećen, zamjenu treba napraviti ovlašteno osoblje AEG-Electrolux servisnog centra.
- Obavezno izvucite kabel iz utičnice prije čišćenja ili održavanja usisavača.
- Sve popravke i servis treba obaviti ovlašteno osoblje AEG-Electrolux servisnog centra.



### Uključivanje usisavača (vidi str. 4)



Provjerite da je spremnik za prašinu na mjestu.



Kako bi spojili crijevo u otvor za usisavanje pritisnite ga dok ne klikne.

Za odvajanje crijeva iz otvora za usisavanje pritisnite tipku na kraju crijeva.



Spojite teleskopku cijev na ručku crijeva i četku za pod guranjem i zakretanjem. (Okrenite i izvucite kako bi rastavili).



Potegnite kabel i spojite u utičnicu. Usisavač je opremljen automatskim namatanjem kabla koji osigurava da kabel nije zapetljan prije uporabe. (Pritisnite pedalu kako bi ga namotali. Napomena: Molimo da držite utikač kako bi spriječili da udari vas ili uređaj).



Pritisnite tipku uključeno/isključeno kako bi uključili usisavač.



-  Pomicanjem kontrole za regulaciju snage, usisna snaga se može podesiti. Snaga usisa može se također regulirati na ručki crijeva otvaranjem/zatvaranjem otvora.





## Postizanje najboljih rezultata (vidi str. 5)



- Tepisi: Koristite četku za podove na način da je poluga u vodoravnom položaju.
- Tvrdi podovi: Koristite četku za podove na način da je poluga u okomitom položaju.
- Slabo učvršćeni tepisi/zavjese/lagane tkanine: Smanjite snagu usisa. Koristite četku za podove za slabo učvršćene tepihe i nastavak za tapecirani namještaj za zvjese, jastuke i sl.
- Ograničena područja: Koristite nastavak za procijepe za procijepe, kuteve i radijatore.
- Tvrdi pod/parket: Koristite četku za pod kako bi izbjegli grebanje (7460, 7480, 7481, 1800 TRIO).
- Za savršenu njegu tepiha: Koristite turbo četku. Okretanje njenih četkica nježno razmršuje tepihe s kratkim dlakama u kojima se uglavila prljavština. Uklanja uporna vlakna i dlake kućnih ljubimaca (7480, 7481, 1800 TRIO).



## Pražnjenje spremnika za prašinu (vidi str. 5)

Nikad ne koristite usisavač bez stavljenog spremnika za prašinu. Spremnik za prašinu morate isprazniti ako prozor indikatora spremnika za prašinu promjeni boju u crvenu kad usisavač radi na najjačem podešenju i kad je četka podignuta s poda.

-  Izvadite spremnik za prašinu iz usisavača pritiskanjem tipke za otvaranje s obje strane.
-  Ispraznite sadržaj spremnika za prašinu pritiskanjem narančasto obojene tipke za otvaranje.

-  Zatvorite poklopac spremnika za prašinu sve dok ne klikne.
-  Vratite spremnik za prašinu natrag u usisavač.



## Čišćenje filtera (vidi str. 5)







Filtere je potrebno zamijeniti najmanje dva puta godišnje ili kad postanu vidljivo zaprljani.

Uvijek koristite usisavač sa postavljenim filterima kako bi izbjegli smanjenje snage usisa i oštećivanje motora.





Uvijek koristite usisavač sa postavljenim kasetnim filterom. Isključite usisavač iz električne utičnice prije promjene filtera.





## Čišćenje kasetnog filtera

-  Izvadite spremnik za prašinu iz usisavača pritiskanjem tipke za otvaranje s obje strane.
-  Okrenite pokrov spremnika za prašinu obrnuto od smjera kazaljki na satu (A) i povucite ga iz spremnika za prašinu (B).
-  Izvadite kasetni filter okretanjem obrnuto od smjera kazaljki na satu (A) i izvucite ga iz spremnika za prašinu (B).
-  Izvadite kasetni filter iz ploče kasetnog filtera okretanjem obrnuto od smjera kazaljki na satu.
-  Izvadite zaštitnu mrežu izvlačenjem van.
-  Istresite prašinu iz filtera i mreže u otpad. Ako je neophodno, filter i mreža mogu se isprati, hladnom vodom, ispod slavine.
-  Sušite ih na zraku otprilike 24 sata, kako bi osigurali da su potpuno suhi prije ponovne uporabe. Izbjegavajte izravnu sunčevu svjetlost i ekstremno suhe uvjete (sušilo za kosu i sl.).

Ako želite koristiti usisavač za vrijeme dok se kasetni filter suši, možete koristiti dodatni kasetni filter stavljen u kutiju za pakiranje (7440, 7460, 7480).

-  Stavite zaštitnu mrežu natrag na mjesto izvlaženjem na kasetni filter.
-  Stavite kasetni filter natrag na ploču kasetnog filtera okretanjem u smjeru kazaljki na satu.
-  Vratite kasetni filter natrag prema pokrovu spremnika za prašinu (B) i okrenite u smjeru kazaljki na satu (A).
-  Stavite pokrov spremnika za prašinu natrag u spremnik za prašinu (B) i okrenite u smjeru kazaljki na satu (A).
-  Stavite spremnik za prašinu natrag u usisavač. Referencijalni broj kasetnog filtera: **407 135 654/9**.

## Čišćenje filtera izlaznog zraka:

-  Otvorite rešetku filtera i izvadite filter izlaznog zraka.
-  Izvadite filter iz rešetke i umetnite novi.
-  Zatvorite rešetku filtera. Referencijalni broj filtera izlaznog zraka: **Menalux D09**.

## Problemi u radu

- Snaga: Ako nema napajanja električnom energijom, isključite iz napajanja i provjerite utikač, kabel i osigurače.
- Začepljenja/prljavi filteri: Usisavač se može sam isključiti u slučaju začepljenja ili izuzetno prljavog (prljavih) filtera. U tom slučaju, isključite uređaj iz napajanja i pustite da se ohladi 20-30 minuta. Očistite začepljenje i/ili zamijenite filter(e) i ponovo uključite uređaj.

Čišćenje začepljenja crijeva nije pokriveno jamstvom.

Za dodatne informacije molimo pogledajte jamčevni list.

- Voda: Ako je voda usisana u usisavač motor treba zamijeniti u AEG-Electrolux servisnom centru.

## Vážený zákazník, vážený zákazník

Ďakujeme, že ste vybrali vysávač značky AEG - Electrolux. Tento návod na používanie si dôkladne prečítajte, aby ste boli s vaším novým spotrebičom úplne spokojný.

### Vybavenie (pozri stranu 3)

- A prírodný kábel
- B tlačidlo navíjania kábla
- C tlačidlo zapnúť/vypnúť
- D ovládanie výkonu
- E kontajner na prach
- F indikátor kontajnera na prach
- G otvor na pripojenie hadice
- H držadlo
- I drážka na horizontálne parkovanie
- J drážka na vertikálne parkovanie



### Príslušenstvo (pozri stranu 4)

- kazetový filter
- ochranný nástavec
- teleskopická trubica
- otočná hadica s rukoväťou a manuálnym ovládaním výkonu
- kombinovaná hubica na tvrdé podlahy a koberce
- hubica na tvrdé podlahy (7460, 7480, 7481, 1800 TRIO)
- turbo hubica (7480, 7481, 1800 TRIO)
- úzka škárová hubica
- kombinovaná hubica na čalúnenie a kefa
- držiak na príslušenstvo



### Bezpečnostné pokyny

Tento vysávač je určený výlučne na domáce použitie. Bol vyrobený tak, aby zabezpečoval maximálnu bezpečnosť a poskytoval maximálny výkon.

Riadte sa nasledujúcimi bezpečnostnými pokynmi:



- Vysávač je dvojnásobne izolovaný, preto nemá byť uzemnený.
- Vysávač smú používať len







dospelé osoby. Malé deti a nespoľahlivé osoby treba mať pod dohľadom, aby sa so spotrebičom nehrali, alebo aby si nespôsobili zranenia.

- Vysávač skladujte vždy na suchom mieste.
- Vysávač nepoužívajte na vysávanie tekutín.
- Vyhýbajte sa ostrým predmetom. Nevysávajte ostré predmety.
- Nevysávajte veľmi jemný prach zo sadry, cementu, studený popol, múku a podobne. Takéto druhy prachu môžu zapríčiniť vážne poškodenie motora. Na takéto druh poškodenia sa nevzťahuje záruka.
- Vysávač nepoužívajte v priestoroch, v ktorých sa môžu nachádzať horľavé plyny.
- Dbajte na to, aby prírodný kábel nebol namáhaný (ťahaním a prechádzaním vysávača po kábli). Pravidelne kontroluje, či kábel nie je poškodený.
- Upozornenie: Ak je prírodný kábel poškodený, spotrebič nepoužívajte. Poškodený prírodný kábel smie vymeniť len autorizované servisné stredisko AEG - Electrolux.
- Pre čistením a údržbou spotrebič bezpodmienečne odpojte od elektrickej siete.
- Akékoľvek opravy a servis spotrebiča smie vykonávať výlučne autorizované servisné stredisko AEG - Electrolux. Zoznam autorizovaných servisných stredísk je priložený.



### Uvedenie do prevádzky (pozri stranu 4)

-  Skontrolujte, či sa kontajner na prach nachádza na svojom mieste.
-  Hadicu pripojte do otvoru tak, aby zapadla.
-  Ak chcete hadicu z otvoru uvoľniť, stlačte tlačidlo na konci hadice.

-  Teleskopickú trubicu pripojte k rukoväti hadice a k podlahovej hubici stlačením a pootočením. Pri odpájaní ich pootočte a súčasne odiahnite od seba.
-  Vytiahnite prívodný kábel a zástrčku zapojte do elektrickej zásuvky. Tento vysávač je vybavený funkciou navíjania kábla. Pred použitím skontrolujte, či kábel nie je skrútený.
-  Ak chcete kábel navinúť, stlačte tlačidlo navíjania kábla. Upozornenie: Pri navíjaní kábla pridržujte zástrčku, aby nezasiahla vás alebo spotrebič.
-  Ak chcete spotrebič zapnúť, stlačte tlačidlo zapnúť/vypnúť.
-  Posúvaním posuvného ovládača si môžete nastaviť výkon vysávača.
-  Sací výkon môžete regulovať aj na rukoväti hadice otvorením alebo zatvorením príslušnej štrbiny.





## Ako dosiahnuť najlepšie výsledky (pozri stranu 5)

- Koberce: Použite kombinovanú podlahovú hubicu s páčkou nastavenou v horizontálnej polohe.
- Tvrdé podlahy: Použite kombinovanú podlahovú hubicu s páčkou nastavenou vo vertikálnej polohe.
- Voľné koberčeky, závesy, ľahké textilie: Znížte výkon vysávača. Na voľné koberčeky a behúne použite podlahovú hubicu. Na závesy a vankúše použite hubicu na čalúnenie.
- Tvrdé podlahy / parkety: Použite hubicu na tvrdé podlahy, aby ste zabránili poškrabaniu (7460, 7480, 7481, 1800 TRIO).
- Na perfektné ošetrovanie kobercov: Použite turbo hubicu. Kefa so svojím rotačným pohybom jemne uvoľní z vašich kobercov aj usadenú špinu. Účinne odstraňuje odolné nečistoty a zvieracie chlpy (7480, 7481, 1800 TRIO).



## Vyprázdnenie kontajnera (pozri stranu 5)

Vysávač nikdy nepoužívajte bez inštalovaného kontajnera na prach. Kontajner na prach treba vyprázdniť, keď sa indikátor kontajnera na prach zafarbí na červeno, ak vysávač pracuje na plný výkon a hubica je zdvihnutá z podlahy.

-  Stlačte príchytky po oboch stranách a kontajner vyberte z vysávača.
-  Stlačte oranžové tlačidlo a kontajner na prach vyprázdnite.
-  Veko kontajnera zatvorte tak, aby počuteľne zapadlo.
-  Kontajner vráťte späť do vysávača.



## Výmena / Čistenie filtrov (pozri stranu 5)

Filtre treba vymieňať minimálne dvakrát za rok, alebo keď sú viditeľne znečistené.





Vysávač nikdy nespúšťajte bez filtrov. V opačnom prípade by bol výkon nižší a mohlo by dôjsť k poškodeniu motora.







Vysávač nikdy nespúšťajte bez inštalovaného kazetového filtra.

Pred výmenou filtrov spotrebič odpojte od elektrickej siete.





## Čistenie kazetového kruhového filtra

-  Stlačte príchytky po oboch stranách kontajnera a kontajner vyberte z vysávača.
-  Kryt kontajnera otočte proti smeru otáčania sa hodinových ručičiek (A) a vytiahnite ho z kontajnera (B).
-  Vymontujte kazetový filter otáčaním proti smeru otáčania sa hodinových ručičiek (A) a vytiahnite ho z krytu kontajnera (B).
-  Kazetový filter vymontujte z veka filtra otočením proti smeru otáčania sa hodinových ručičiek.
-  Ochranný nástavec vytiahnite.

-  Nečistoty z filtra a nastavca vytraste do koša. Ak je to potrebné, môžete filter a nastavca opláchnuť pod tečúcou studenou vodou.
-  Potom obe časti nechajte voľne sušiť približne 24 hodín, aby ste si mohli byť pred opätovným použitím istí, že sú úplne suché. Časti spotrebiča nenechávajte sušiť na priamom slnečnom svetle alebo pri extrémnych podmienkach (fén a pod.). Ak chcete vysávač používať aj počas sušenia kazetového filtra, môžete použiť náhradný kazetový filter, ktorý je k spotrebiču priložený (7440, 7460, 7480).
-  Ochranný nastavca nasuňte na kazetový filter, takže ho vrátite na svoje miesto.
-  Kazetový filter namontujte späť na veko filtra otočením v smere hodinových ručičiek.
-  Kazetový filter namontujte späť na veko kontajnera (B) a otočte ho v smere hodinových ručičiek.
-  Kryt kontajnera vráťte na svoje miesto (B) a otočte ho v smere hodinových ručičiek (A).
-  Kontajner vráťte späť do spotrebiča.

Referenčné číslo kazetového filtra:  
**407 135 645/9.**

Výmena výfukového filtra

-  Otvorte mriežku filtra a výfukový filter vyberte.
-  Starý filter uvoľnite z mriežky a vložte nový filter.
-  Zatvorte mriežku filtra.

Referenčné číslo výfukového filtra:  
**Menalux D009.**

## V prípade poruchy

- Spotrebič sa nedá zapnúť: Ak sa spotrebič nedá zapnúť, odpojte ho od elektrickej siete a skontrolujte zástrčku, prívodný kábel a poistky elektrickej inštalácie.
- Zablokovanie vysávača / znečistenie filtrov: Pri zablokovaní trubíc alebo intenzívnom znečistení filtrov sa môže spotrebič samočinne vypnúť. V takomto prípade spotrebič odpojte od elektrickej siete a nechajte ho vychladnúť na 20-30 minút. Trubice uvoľnite a / alebo vyčistite filtre a vysávač znovu zapnite. Prečítajte si tiež informácie na priloženom záručnom liste.
- Voda: Ak vysávačom vysajete vodu, treba nechať vymeniť motor v autorizovanom servisnom stredisku AEG - Electrolux.

## Záručné podmienky

**Electrolux Slovakia, divízia Domáce spotrebiče, poskytuje na výrobky 2-ročnú záruku. Viac informácií o záruke nájdete na priloženom záručnom liste.**

## Vážení zákazníci,

Děkujeme vám, že jste si vybrali vysavač značky AEG-ELECTROLUX. Pečlivě si prostudujte tento návod k použití, abyste tak dosáhli co nejvyšší spokojenosti s výrobkem.

### Vybavení (viz. strana 3)

- A Přívodní kabel
- B Tlačítko zpětného navíjení kabelu
- C Tlačítko hlavního vypínače
- D Ovládání sacího výkonu
- E Prachový zásobník
- F Indikátor prachového zásobníku
- G Připojení sací hadice
- H Držadlo vysavače
- I Horizontální úložná poloha
- J Vertikální úložná poloha



### Příslušenství (viz. strana 4)

- Kazetový filtr
- Ochranná mřížka
- Teleskopická trubice
- Otočná hadice s madlem, vybaveným ručním ovládním sání
- Kombinovaná hubice určená pro koberce a tvrdé podlahy
- Hubice na tvrdé podlahy (7460, 7480, 7481, 1800 TRIO)
- Turbo hubice (7480, 7481, 1800 TRIO)
- Úzká štěrbinová hubice
- Kombinovaná hubice na čalounění s kartáčem
- Držák příslušenství



### Bezpečnostní pravidla

Vysavač je určen pouze pro domácí používání a byl zkonstruován tak, aby splňoval maximální provozní charakteristiky při dosažení nejvyšší možné míry bezpečnosti. Při provozování vysavače dodržujte pomocí následujících pravidla:

- Vysavač má dvojitou elektrickou izolaci, proto nemusí být uzemněn.
- Vysavač je určen pouze pro obsluhu dospělými osobami. Malé děti nebo osoby se

sníženými schopnostmi mohou vysavač obsluhovat pouze pod dohledem dospělé osoby, která zajistí, že si s vysavačem nebudou hrát.

- Vysavač skladujte vždy na suchém místě.
- Nevysávejte kapaliny.
- Pozor na ostré předměty.
- Nevysávejte velmi jemný prach jako je například cement, malta, studené oharky, mouka nebo popel. Podobné materiály mohou vážně poškodit motor a to způsobem, na který není možné uplatnit záruku.
- Nikdy vysavač nepoužívejte v blízkosti hořlavých plynů.
- Vysavač nikdy netahejte za přívodní kabel. Kabel pravidelně kontrolujte, zda není poškozen.
- **Pozor: Vysavač s poškozeným kabelem nikdy nepoužívejte. Poškozený kabel je možné si nechat vyměnit v autorizovaném servisu AEG-Electrolux.**
- Před čištěním nebo údržbou vysavače je nutné, aby přívodní kabel byl vytažen ze zásuvky.
- Veškeré opravy nebo servisní prohlídky mohou provádět pouze pracovníci autorizovaného servisu AEG-Electrolux.



### Vlastní používání (viz. strana 4)



Překontrolujte, zda je zásobník prachu správně uložen.



Připojte hadici na sací otvor až do zaklapnutí.



Hadici od sacího otvoru odpojte stlačením tlačítka na konci hadice.



Ze strany držadla hadice připojte teleskopickou trubici a na druhý konec hadice připojte podlahovou hubici. Propojení proveďte zasunutím do sebe a pootočením. (Pootočením a vytažením od sebe tyto díly opět demontujte).

 Vytáhněte kabel z vysavače a zástrčku připojte do elektrické zásuvky. Vysavač je vybaven zpětným navíječem kabelu. Před jeho použitím se přesvědčte, že kabel není přetočen nebo smotán. (Kabel navinete zpět sešlápnutím pedálu. Pozor: Při zpětném navíjení zástrčku držte v ruce, aby neuhodila vás nebo do vysavače).

 Indikátor filtru: před zahájením vlastního vysávání vysavač zapojte do sítě a zapněte ho (bez připojené hadice !).

Jestliže se rozsvítí světlo indikátoru filtru, tak filtr vyčistěte. Jestliže se světlo nerozsvítí, tak připojte hadici a další potřebné příslušenství a můžete začít vysávat.

Během vysávání bude světlo poblíkávat. To je normální stav.

 Vysavač zapněte stisknutím tlačítka hlavního vypínače.

 Posouváním regulátoru výkonu lze nastavit sací výkon vysavače. Sací výkon lze také ovládat přivíráním nebo otevíráním šterbiny na madlu hadice.

## Dosažení nejlepšího výsledku (viz. strana 5)

- Koberce: Používejte podlahovou hubici s páčkou ve vodorovné poloze.
- Pevné podlahy: Používejte podlahovou hubici s páčkou ve svislé poloze.
- Volné potahy a příkrývky/závěsy/záclony : Snižte sací výkon. Pro vysávání volných potahů a příkrývek používejte podlahovou hubici, pro vysávání závěsů a záclon použijte hubici na čalounění.
- Uzavřené prostory: k vysávání uzavřených prostor, radiátorů a rohů používejte šterbinovou hubici.
- Tvrdé podlahy /parkety: k vysávání takovýchto typů podlah používejte hubici na tvrdé

podlahy, abyste zabránili jejich poškrábání (7460, 7480, 7481, 1800 TRIO).

- K dokonalému vyčištění vašich koberců: použijte turbo hubici. Rotační pohyb kartáčů jemně uvolní vlákna koberců s krátkým vlasem a tím uvolní i zašlapané nečistoty. Zároveň odstraní zanesená vlákna a chlupy domácích zvířat (7480, 7481, 1800 TRIO).





## Odstranění obsahu prachového zásobníku (viz. strana 5)

Nikdy neprovozujte vysavač bez instalovaného prachového zásobníku. Prachový zásobník je nutné vyprázdnit vždy, když během provozu vysavače na maximální výkon, bude okénko indikátoru prachového zásobníku zabarvené červeně a hubice bude přitom nadzvednutá od vysávaného povrchu.

 Stisknutím aretačního tlačítka po obou stranách zásobník uvolněte a vyndejte ho z vysavače.

 Po stisknutí oranžového aretačního tlačítka odstraňte obsah prachového zásobníku.

 Víko prachového zásobníku opět zavřete až do slyšitelného zacvaknutí.

 Prachový zásobník vložte opět do vysavače.



## Čištění filtrů (viz. strana 5)











Filtry je nutné minimálně 2x ročně vyměňovat za nové a také vždy když jsou viditelně znečištěné.

Vysavač používejte vždy s instalovanými filtry a to jednak z důvodu dosahování požadovaného sacího výkonu a zároveň z důvodu ochrany motoru proti zničení.

Vysavač vždy používejte s instalovaným kazetovým filtrem. Před výměnou filtrů vždy vysavač odpojte od elektrické sítě.





## Čištění kazetového filtru:

-  Stisknutím aretačního tlačítka po obou stranách, zásobník uvolníte a vyndejte ho z vysavače.
-  Kryt prachového zásobníku vyšroubujte proti směru chodu hodinových ručiček (A) a vytáhněte ho z prachového zásobníku (B).
-  Kazetový filtr vyndejte otočením proti směru chodu hodinových ručiček (A) a vytáhněte ho z víka prachového filtru (B).
-  Kazetový filtr vyndejte z víka prachového filtru otočením proti směru chodu hodinových ručiček.
-  Ochranné síto odstraňte vytažením.
-  Nečistoty z filtru a síta vyklepejte do odpadu. V případě potřeby je možné oba díly omýt pod proudem studené vody.
-  Před dalším použitím ponechejte oba díly minimálně 24 hodin volně rozložené, aby mohly dokonale vyschnout. Nevystavujte je přímému slunečnímu záření a ani nepoužívejte jiné prostředky k urychlení sušení (fén, atd.). Jestliže potřebujete vysavač použít v době, kdy se kazetový filtr suší, tak můžete použít náhradní kazetový filtr, který je dodáván v obalu (7440, 7460, 7480).
-  Ochranné síto natáhněte zpět na kazetový filtr a to stejně jako bylo nainstalováno předtím.
-  Kazetový filtr nasadte zpět na víko kazety filtru a to pootočením ve směru chodu hodinových ručiček.
-  Kazetový filtr dejte zpět do víka prachového zásobníku (B) a otočte jím ve směru chodu hodinových ručiček. (A).
-  Víko prachového zásobníku dejte zpět na prachový filtr (B) a otočte jím ve směru chodu hodinových ručiček.

-  Prachový zásobník vložte opět do vysavače.  
Kazetový filtr má toto referenční (objednací) číslo : 407 135 654/9.

### Čištění výstupního filtru:

-  Otevřete mřížku výstupního filtru.
-  Filtr uložený pod mřížkou vyndejte a vyměňte ho za nový.
-  Mřížku opět uzavřete.  
Výstupní filtr má toto referenční (objednací) číslo : Menalux D09.

## Odstraňování závad

- Dodávka elektrické energie: Jestliže do vysavače nepřichází elektrická energie, tak vysavač odpojte od elektrické sítě a překontrolujte stav zástrčky, kabelu a případně i pojistku či jistič.
- Zablokování/špinavé filtry: Vysavač se může vypnout sám a to v těch případech, kdy došlo k závažnému zablokování toku vzduchu nebo když filtry jsou extrémně znečištěné. V takových případech vysavač odpojte od přívodu elektrické energie a ponechte ho asi 20-30 minut vychladnout. Odstraňte příčiny blokování a/nebo vyměňte filtry (filtr). Vysavač opět zapněte. Čištění ucpaných hadic není součástí záručních podmínek. Doporučujeme vám, abyste si zároveň s tímto návodem prostudovali další informace poskytnuté v další příručce nazvané Záruční podmínky AEG-Electrolux.
- Voda: Jestliže byla do vysavače nasáta voda, tak je nutné v servisním středisku AEG-Electrolux vyměnit motor.



AEG Hausgeräte GmbH  
Postfach 1036  
D-90327 Nürnberg

<http://www.aeg-electrolux.com>

© Copyright by AEG

T4003 02 06 04



***From the Electrolux Group.***

*The world's No.1 choice.*